

Het bouwen van de 'Raket naar de Maan'-jeep: stap voor stap

In deze handleiding monteert u stap voor stap de voorruit van uw 'Raket naar de Maan'-jeep in de schaal 1/8.

DE VOORUIT EN BOBBIE

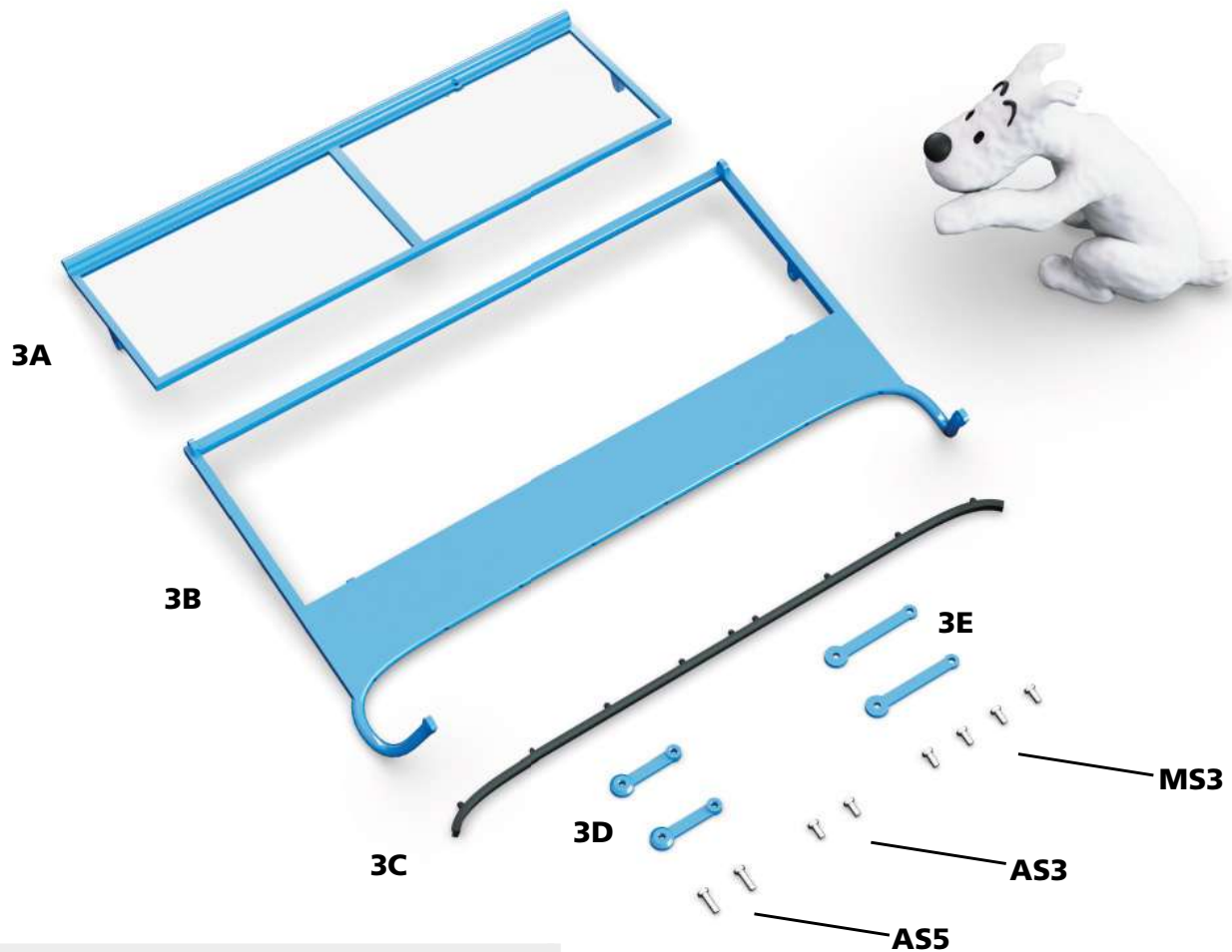

Geleverde onderdelen

ref.	naam	aantal
3A	ruitframe	1
3B	voorruitomlijsting	1
3C	rubberen afdichting	1
3D	korte stelarm voorruit	2
3E	lange stelarm voorruit	2
AS3	schroef	2
AS5	schroef	2
MS3	schroef	4

★ Let op ★

De onderdelen in dit nummer maken deel uit van een beweegbare constructie. Voor een goede werking moet u de schroeven net genoeg aandraaien dat deze onderdelen nog kunnen bewegen.

Montage nummer 3

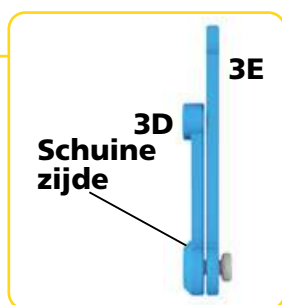
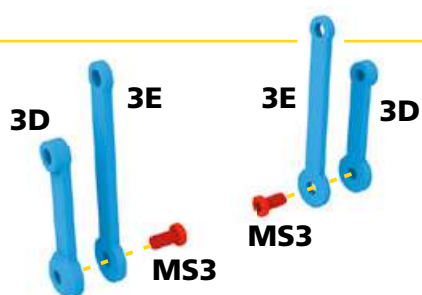

STAP 1

Maak de stelarmen door de onderdelen **3D** en **3E** samen te voegen met twee schroeven **MS3**. De schuine zijde van de korte stelarm **3D** moet naar buiten wijzen.

STAP 2

Plaats vervolgens de stelarmen zoals afgebeeld en bevestig ze aan het frame **3A** door de lange arm **3E** met twee schroeven **AS3** vast te zetten. De korte stelarm **3D** moet naar buiten wijzen.

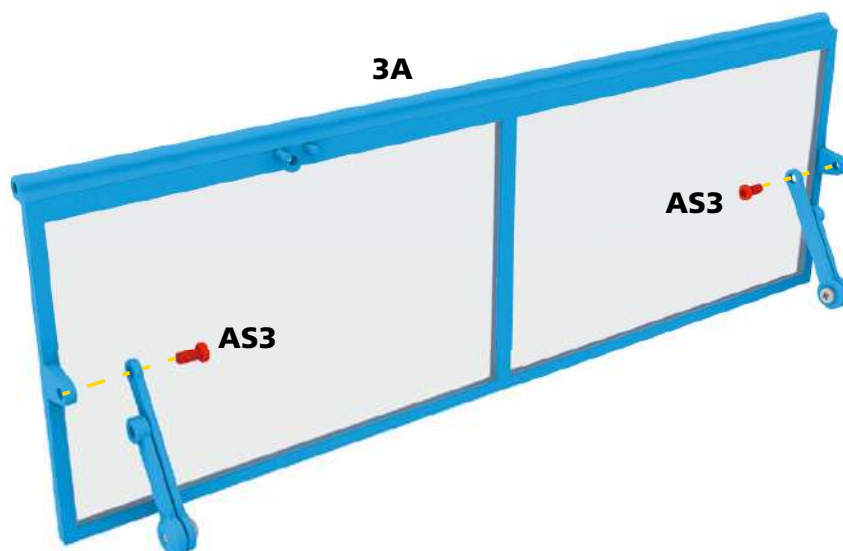

STAP 3

Plaats het ruitframe **3A** in de voorruitomlijsting **3B** en bevestig het met de twee schroeven **AS5** bovenaan de omlijsting om daarmee de scharnierverbinding te vormen.

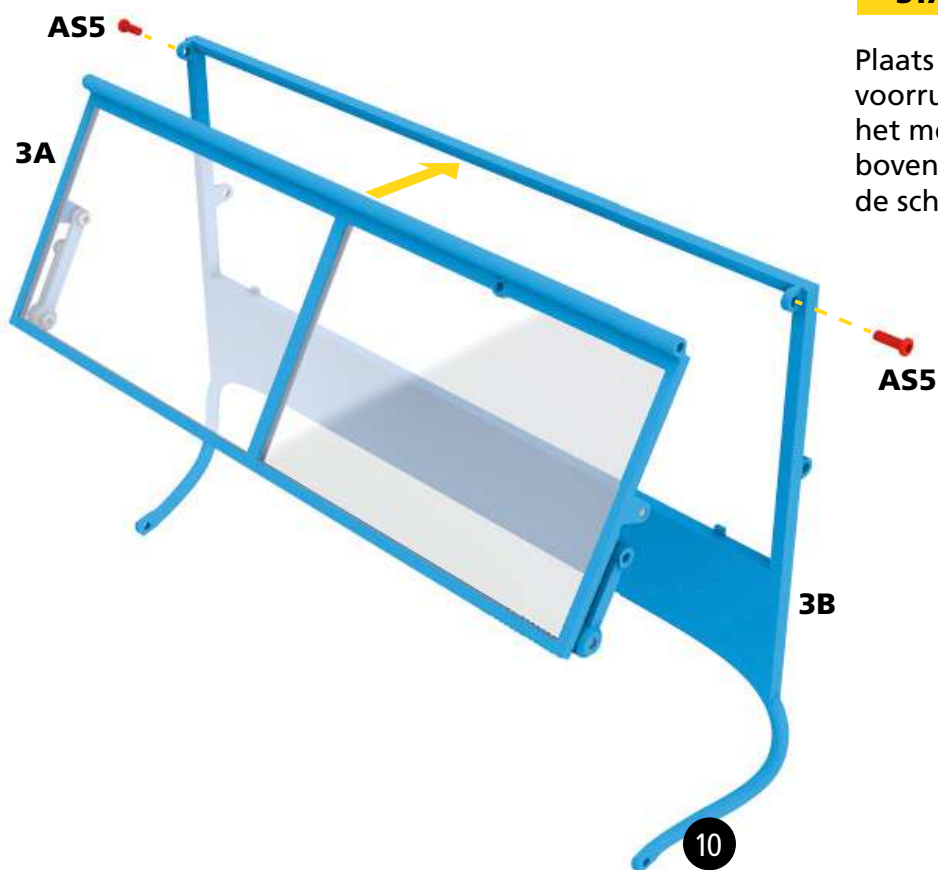

Montage nummer 3

STAP 4

Maak met behulp van twee schroeven **MS3** de losse uiteinden van de twee stelarmen **3D** vast aan de beugels aan de zijkanten van de voorruitomlijsting **3B**. U kunt nu de scharnierende ruit bewegen!

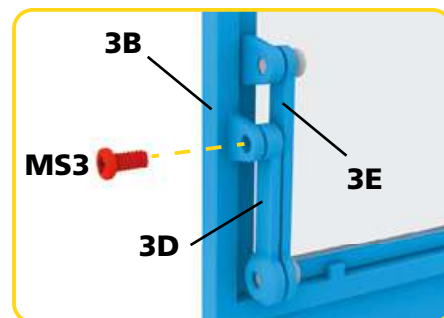

STAP 5

Plaats de rubberen afdichting **3C** op de onderrand van de voorruitomlijsting **3B** en druk zodanig dat de pinnen in de corresponderende sleuven van de voorruitomlijsting klikken.

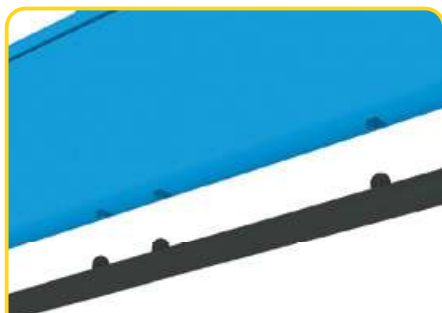

Let op de montagerichting van de afdichting. Deze moet worden geplaatst zoals weergegeven in de **bovenstaande** afbeelding.

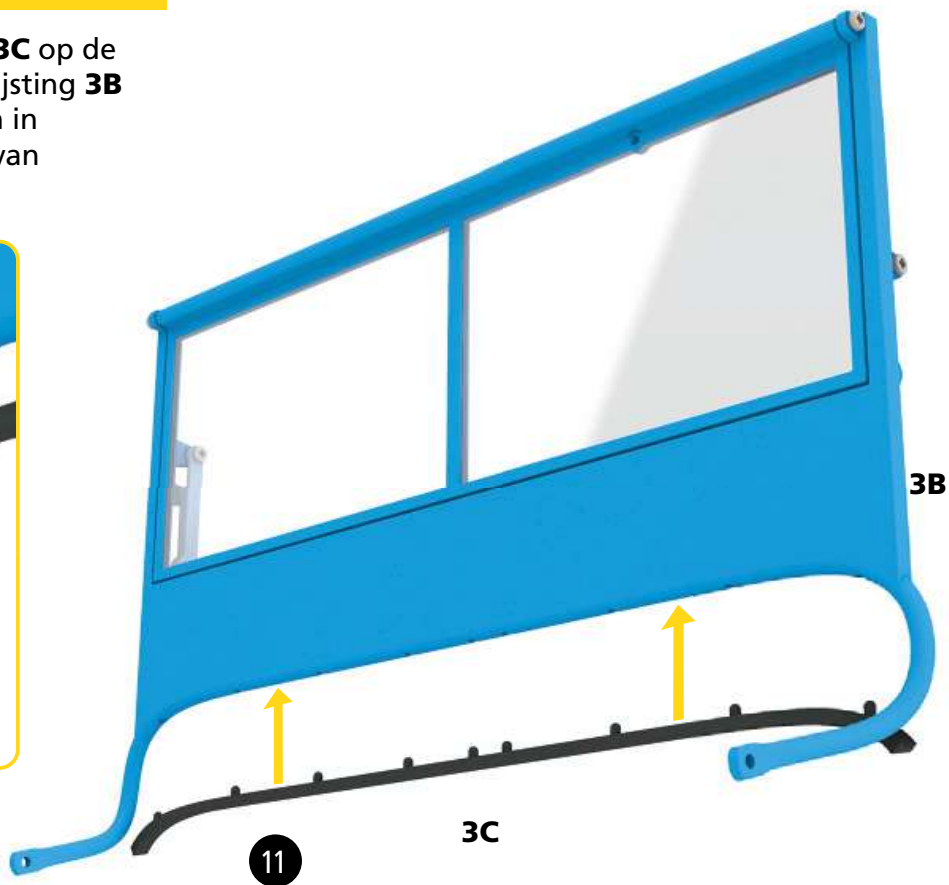

Montage nummer 3

RESULTAAT VAN MONTAGE NUMMER 3



★ Goed om te weten ★

Als u gelakte metalen onderdelen aanraakt, zorg er dan voor dat u geen krassen of vlekken veroorzaakt. Als dit toch gebeurt, neem dan een wattenstaafje met autopolish en wrijf dan voorzichtig tot de kras verdwijnt.

Uw volgende nummer

Bij nummer 4 ontvangt u het eerste wiel.

HET EERSTE WIEL

